



KANOMAX
The Ultimate Measurements

Contador manual de partículas Software de medición para Windows

3888-40

Manual del usuario

Índice

§ 1	Resumen	2
§ 2	Configuración del software	3
§ 3	Configuración de la unidad principal	6
§ 4	Uso del software.....	9
	4.1 Inicio del software (Pantalla principal).....	9
	1.2 Procedimientos de medición	10
§ 5	Archivo.....	11
	5.1 Archivo nuevo.....	11
	4.2 Abrir archivo de datos	11
	5.3 Guardar archivo de datos	12
	5.4 Salir	13
§ 6	Configuración	14
	6.1 Seleccionar el protocolo de comunicación.....	14
	6.2 Configuración RS-485	15
	6.3 Configuración de la dirección IP	16
§ 7	Configuración de los parámetros de medición e inicio de la medición	18
	7.1 Configuración de los parámetros de medición	19
	7.2 Medición.....	21
	7.3 Detener la medición	21
§ 8	Vista de gráficos	22
	8.1 Configuración de los parámetros del gráfico de contaje de partículas.....	22
	8.2 Configuración de parámetros del gráfico de datos de temperatura-humedad.....	23
§ 9	Idioma	25
§ 1 0	Ayuda.....	26
	10.1 Información sobre la versión.....	26
§ 1 1	Información de contacto.....	27

§ 1 Resumen

Este manual describe cómo manejar el software de medición del Contador manual de partículas. Este software controla de forma remota el contador de partículas de mano. Supervisa y muestra los datos medidos.

1) Especificación del software



Elementos	Detalles
Sistema operativo	Microsoft Windows 7 Microsoft Windows 10
Idioma	Inglés, chino, japonés
Protocolo de comunicación	Comunicación en serie, TCP / IP (cableado, inalámbrico)

2) Ambiente operativo

Sistema operativo	Microsoft Windows 7, Microsoft Windows 10
Interfaz	RS-485, Ethernet, Wi-Fi
RAM	1GB o más
Capacidad del disco duro	Con 500MB o más de espacio libre
Modelo compatible	Modelo 3888, modelo 3889

§ 2 Configuración del software

1) Cerrar otros programas antes de configurar el software. Abrir la

carpeta  y hacer doble clic en el archivo de configuración  para visualizar el cuadro de diálogo como se muestra en la siguiente Figura 2-1:



Figura 2-1

2) Hacer clic en el botón Siguiente (Next) para visualizar el cuadro de diálogo como se muestra en la Figura 2-2 más abajo. Para instalarlo en una carpeta diferente, escriba en el espacio designado o haga clic en “Navegar” (Browse):

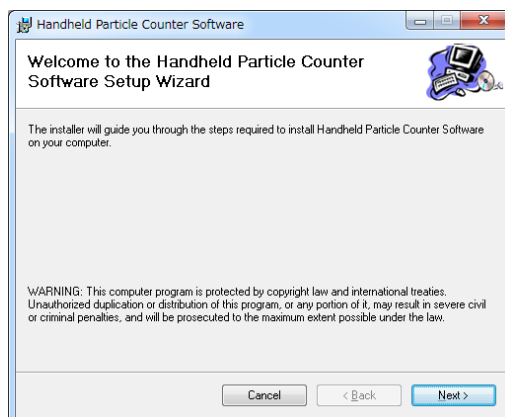

Figura 2-2

3) Hacer clic en el botón Siguiente (Next) para visualizar el cuadro de diálogo como se muestra en la Figura 2-3 abajo:

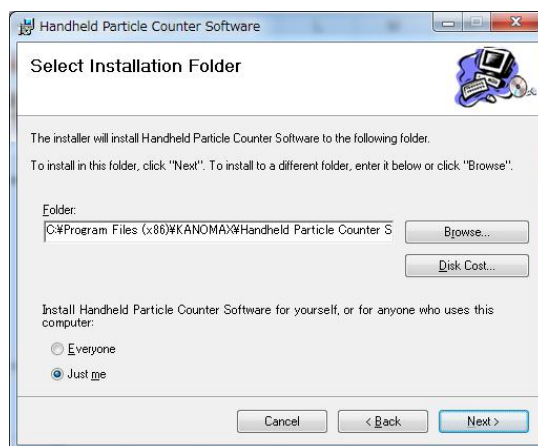

Figura 2-3

- 4) Hacer clic en el botón Siguiente (Next) para visualizar el cuadro de diálogo como se muestra en la Figura 2-4 abajo.

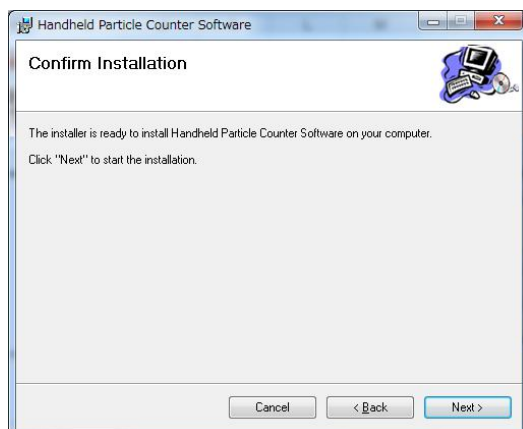

Figura 2-4

- 5) Luego de unos segundos, aparecerá el cuadro de diálogo de instalación completa, como se muestra en la siguiente Figura 2-5:

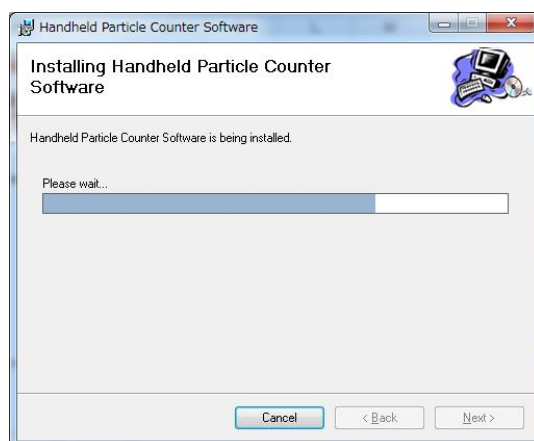

Figura 2-5

- 6) Tocar el botón Cerrar para completar la configuración. Aparece el





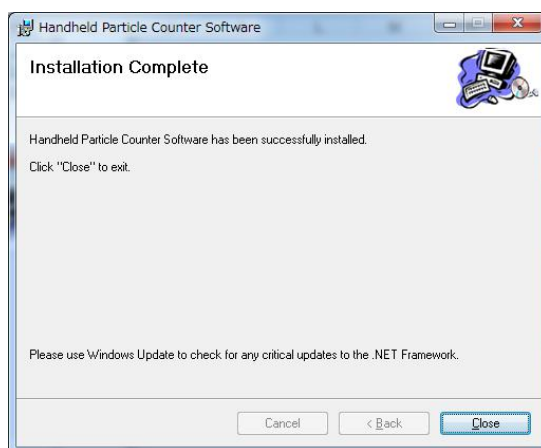



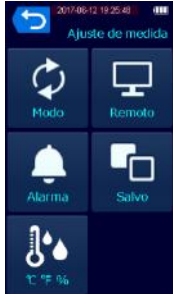

icono como se muestra en la Figura 2-6 aquí abajo:

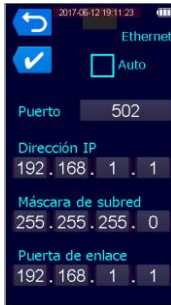
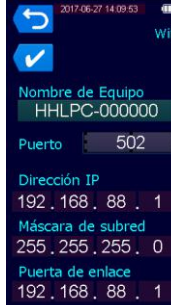

Figura 2-6

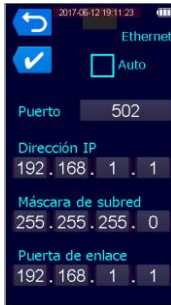
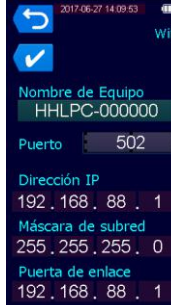
§ 3 Configuración de la unidad principal

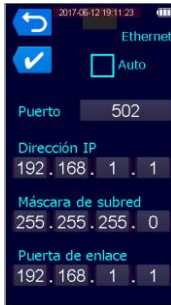
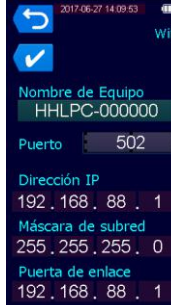
1) Configuración de la comunicación de la unidad principal

Step 1	Step 2	Step 3							
<p>Encender la unidad para visualizar la pantalla principal.</p> 	<p>Tocar el botón de configuración de Medida en la pantalla principal para visualizar la pantalla de configuración de medición.</p> 	<p>Tocar el botón Remoto para visualizar la siguiente pantalla.</p> 							
Step 4	Step 5								
<p>Tocar el botón de Configuración para visualizar la pantalla de configuración remota.</p> 	<p>Seleccionar uno de los protocolos de comunicación y establecer los parámetros de comunicación.</p> <table border="1" data-bbox="644 1043 1359 1413"> <thead> <tr> <th data-bbox="644 1043 887 1093">RS-485</th> <th data-bbox="887 1043 1129 1093">Ethernet</th> <th data-bbox="1129 1043 1359 1093">Wi-Fi</th> </tr> </thead> <tbody> <tr> <td data-bbox="644 1093 887 1413">  </td> <td data-bbox="887 1093 1129 1413">  </td> <td data-bbox="1129 1093 1359 1413">  </td> </tr> </tbody> </table>			RS-485	Ethernet	Wi-Fi			
RS-485	Ethernet	Wi-Fi							
									
Step 6	Step 7								
<p>Tocar el botón ✓ para completar la configuración. Tocar el botón de "retorno" para regresar a la pantalla previa.</p> 	<p>Al tocar el botón Conexión se visualizará la pantalla de medición remota.</p> 								

2) Conectando el hardware

RS-485: Si su PC no tiene un puerto de comunicación RS-485, utilice un convertidor 2- Wire USB-RS485.

Remoto> RS485	Parámetro de comunicación
Introducir el ID. Seleccionar los parámetros.	Introducir el ID. Velocidad de baudios: 9600,19200, or 38400 Parridad: none, even, or odd Bits de parada: 1 or 2



Figura 3-1

Ethernet: Usar cables de LAN para conectar el enrutador del PC y la unidad principal del Contador manual de partículas como se muestra a continuación. Cuando la conexión está completa, la pantalla de la unidad principal muestra un mensaje de “éxito”.

Remoto >Ethernet	Parámetro de red
Auto <input checked="" type="checkbox"/> (revisa la caja)	Obtains parámetros de red automáticamente.
Auto <input type="checkbox"/> (Deje la casilla desmarcada)	Introducir Puerto, Dirección IP, Máscara de subred y Puerta de enlace.

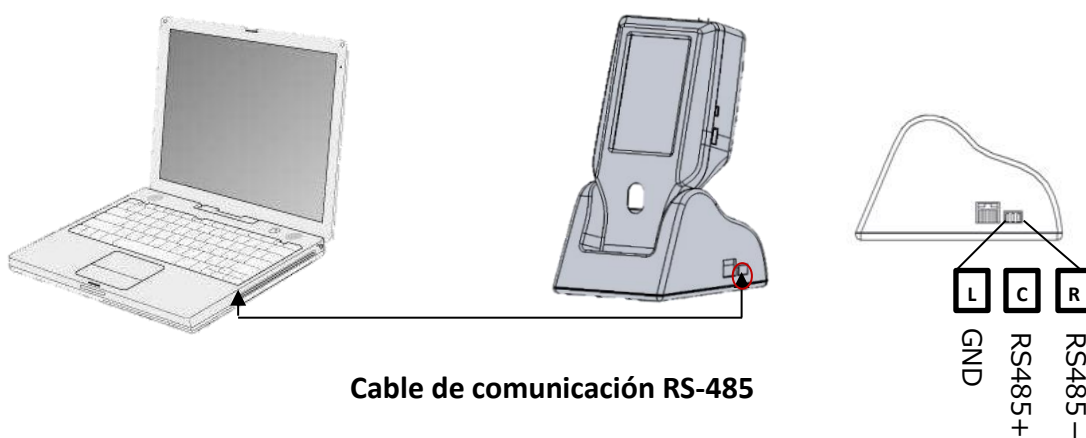

Figura 3-2

Wi-Fi: Usar la función Wi-Fi del PC para conectar a 3888AP.
Network name (SSID) = HHLPC-***** (Cifras de 6 dígitos)
Security type = WPA2 Personal or WPA Personal
Encryption type = AES
Security key = 123456789

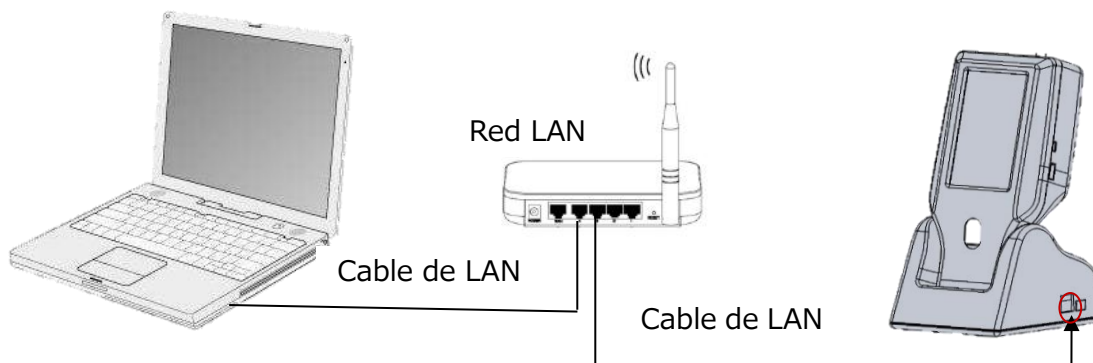

Figura 3-3

*Si la conexión remota Wi-Fi se usa por encima de un conductor metálico, la onda de radio Wi-Fi puede reflejarse y afectar el resultado medido. Cuando utilice una conexión Wi-Fi por encima de cualquier conductor metálico, utilice un espaciador no metálico de 3 cm o más.

§ 4 Uso del software

4.1 Inicio del software (Pantalla principal)

Hacer doble clic sobre el icono  para iniciar el software. La pantalla principal es como se muestra en la siguiente Figura 4-1:



Figura 4-1



Items	Details
Gráfico de partículas	El gráfico muestra el valor del contaje de partículas.
Gráfico de temperatura-humedad	El gráfico muestra los valores medidos de temperatura y humedad.
Tabla de datos	La tabla muestra los datos de las mediciones de partículas, temperatura y humedad.
Estado	(Ver el golpe de mesa.)

Estado: Como se muestra en la siguiente tabla:

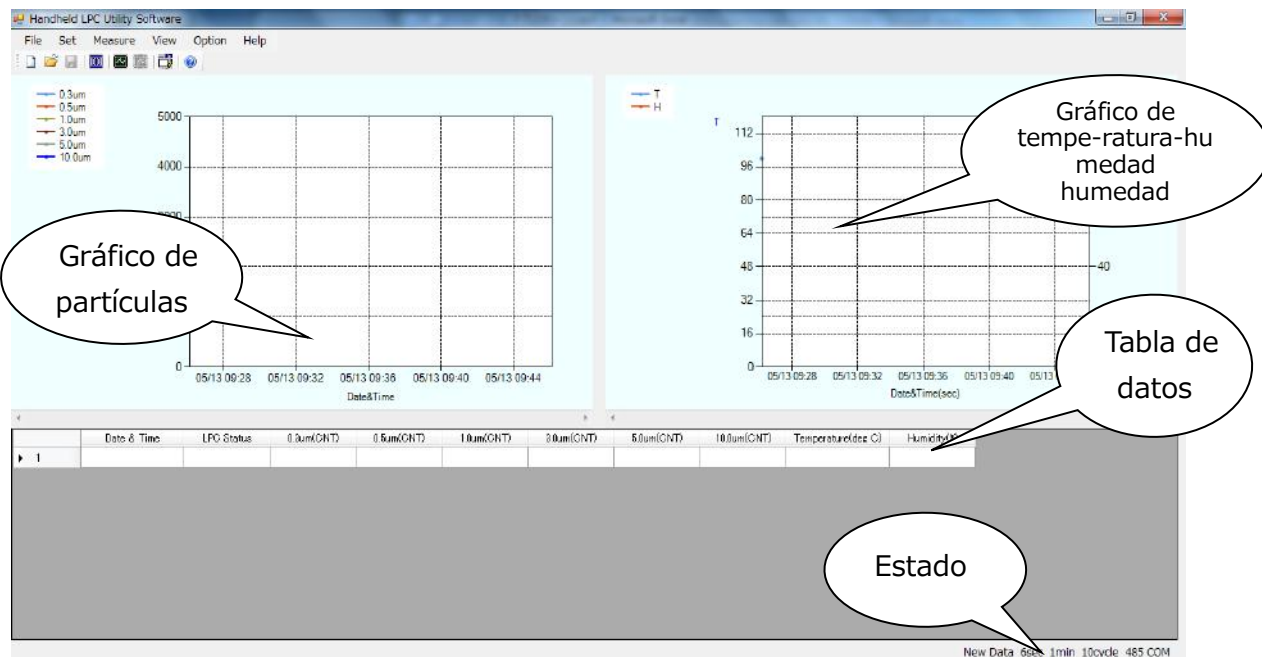
Elementos	Detalles
Estado de la medición	Muestreo, espera
Estado de los datos	Datos nuevos, datos antiguos
Parámetros de medición	Tiempo de muestreo, intervalo de tiempo, Número de repeticiones
Protocolo de comunicación	RS-485, Ethernet, Wi-Fi

1.2 Procedimientos de medición

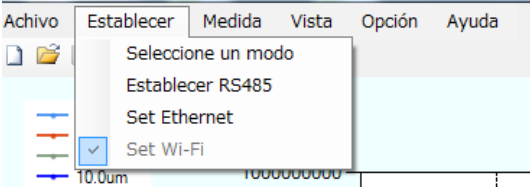
1) Configure the communication mode setting.

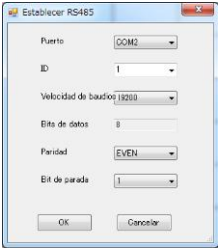
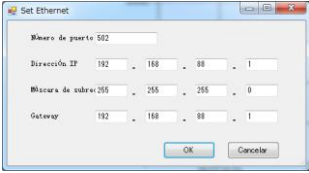
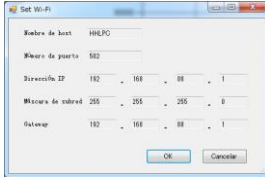
STEP1		STEP2	
<p>Haga clic en el texto "Seleccionar modo de comunicación" en la lista desplegable.</p> 		<p>Seleccionar un protocolo de comunicación.</p> 	
STEP3			STEP4
RS485	Ethernet	Wi-Fi	<p>Con el contador esperando para el control remoto, Haga clic en el botón Aceptar para conectarse.</p>
<p>Establecer los parámetros de comunicación.</p> 	<p>Establecer la dirección IP del contador de partículas de mano</p> 	<p>Confirme la dirección IP del contador de partículas de mano</p> 	

2) Start a measurement.

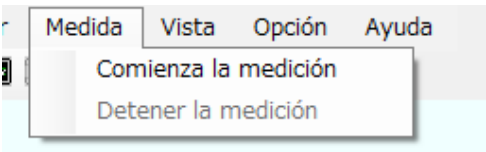
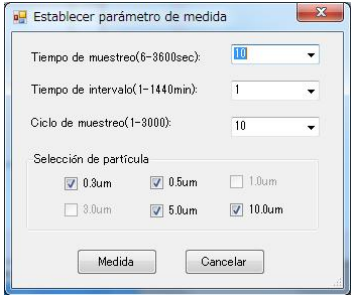
STEP1	STEP2	STEP3
<p>Haga clic en el menú Medida y, a continuación, haga clic en Iniciar medición..</p> 	<p>Establecer los parámetros de comunicación.</p> 	<p>Haga clic en el botón Medir para iniciar la medición.</p>

§ 5 Archivo

Utilice este menú para crear un nuevo archivo de datos, abrir un archivo de datos, guardar un archivo de datos y salir del software.





Figura 5-1 Menú de archivo

5.1 Archivo nuevo

Abrir la ventana “Archivo Nuevo” (New File) para inicializar los datos, el gráfico de partículas, el gráfico de temperatura-humedad y el estado. Hacer clic en el texto “Nuevo” (New) en la lista desplegable (o hacer clic en el botón  de la barra de herramientas; o mantener presionada la tecla de Ctrl y presionar la tecla “N”) para visualizar la ventana Nuevo.

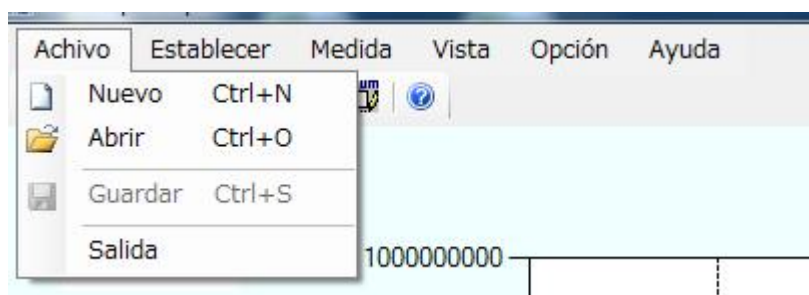



Figura 5-2 Ventana Nuevo

5.2 Abrir archivo de datos

Abrir los archivos de datos previamente medidos (*.CSV) para visualizar el gráfico de partículas, el gráfico de temperatura-humedad, los datos de partículas y los datos de temperatura-humedad.

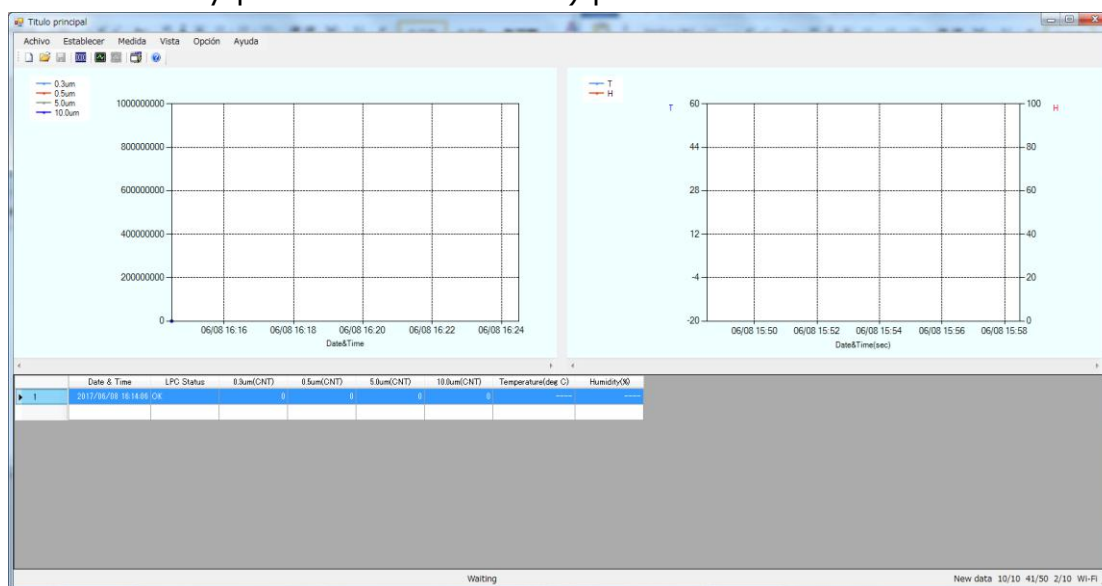
Hacer clic en el texto “Abrir” (Open) en la lista desplegable (o hacer clic

en el botón  de la barra de herramientas; o mantener presionada la tecla de Ctrl y presionar la tecla "O") para visualizar el cuadro de diálogo.





Figura 5-3 Abrir el cuadro de diálogo del archivo de datos

 : Abre un archivo de datos

 : Cancela la apertura del archivo de datos

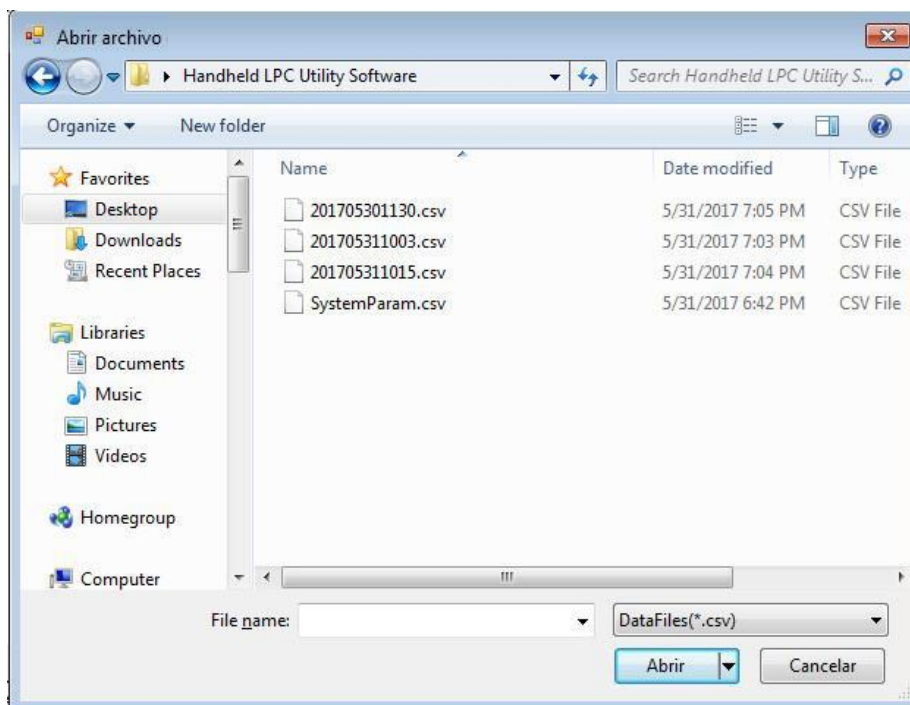
5.3 Guardar archivo de datos

Utilice este menú para guardar los archivos de datos (*.CSV), parámetros de medición y datos de medición. Hacer clic en el texto "guardar" (save) en la lista desplegable (o hacer clic en el botón  de la barra de herramientas; o mantener presionada la tecla de Ctrl y presionar la tecla "S") para visualizar el cuadro de diálogo.



Figura 5-4: Guardar el cuadro de diálogo del archivo de datos



: Guarda un archivo de datos

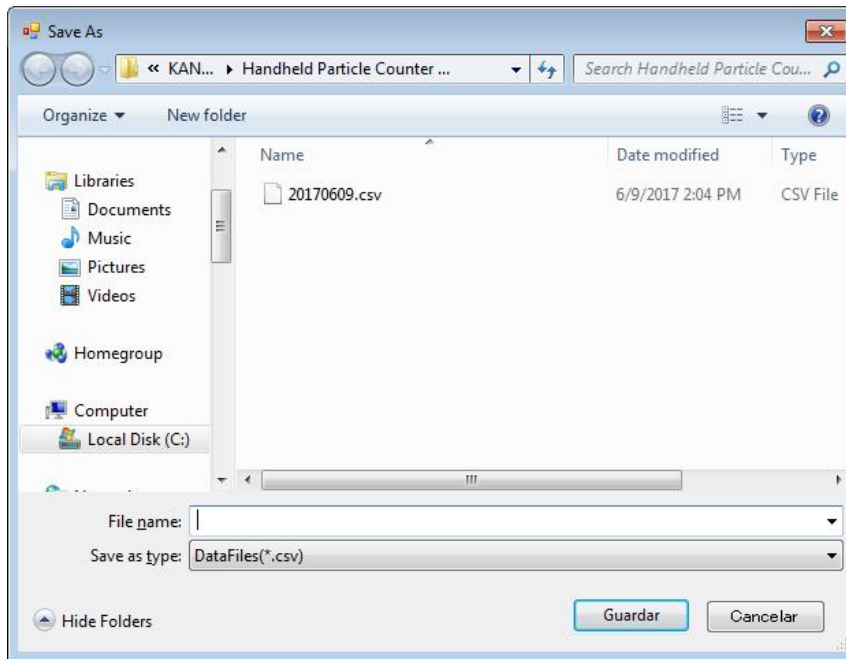

: Cancela el guardado del archivo de datos

5.4 Salir

En el menú Archivo, haga clic en "Salir" en la lista desplegable.

§ 6 Configuración

Utilice este menú para establecer el protocolo de comunicación y los parámetros de comunicación. Seleccione un modo de medición antes del inicio de la medición.



Figura 6-1 Menú de configuración

6.1 Seleccionar el protocolo de comunicación

Haga clic en el texto "Seleccionar modo de comunicación" en la lista desplegable (o hacer clic en el botón de la barra de herramientas) para  visualizar el cuadro de diálogo para seleccionar el protocolo de comunicación como se muestra abajo.

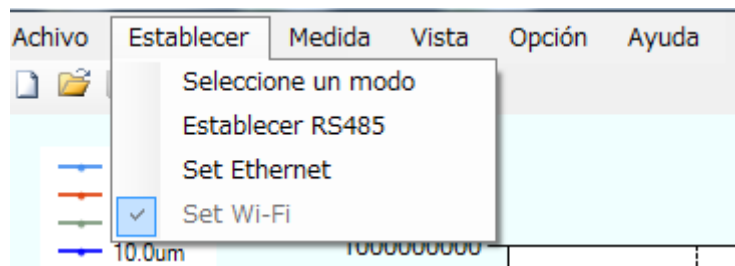

Figura 6-2 Cuadro de diálogo de selección del protocolo de comunicación

Seleccionar "RS485" para la comunicación RS-485.
Seleccionar "Ethernet" para las comunicaciones LAN.
Seleccionar "Wi-Fi" para las comunicaciones Wi-Fi.

: Confirma la configuración

: Cancela la configuración

6.2 Configuración RS-485

Haga clic en el texto “Establecer RS485” en la lista desplegable (O haga clic en el botón  de la barra de herramientas) para visualizar el cuadro de diálogo de configuración RS-485.



Figura 6-3 Cuadro de diálogo de la configuración RS-485

Nota: Al ajustar el puerto, confirme el puerto de comunicación para conectar su PC y la unidad principal del Contador manual de partículas. Consulte la siguiente tabla:

1) Configuración de parámetros

Elementos	Detalles	Observaciones
Puerto	COM1, COM2 COM8	Seleccionable
velocidad de baudios	9600 bps	Seleccionable
Paridad	Ninguna	Fijo
Bits de datos	8	Fijo
Bit de parada	1	Fijo

2) Funciones de los botones

: Guarda los parámetros y abre el puerto. Si ocurre un error de puerto, se muestra un mensaje de "error" (failure). Cuando el puerto se conecta exitosamente, se muestra un mensaje de "éxito" (success).

: Cancela la conexión

6.3 Configuración de la dirección IP

LAN: Conectar el PC y el Contador manual de partículas utilizando un cable de LAN. Cuando la conexión local se completa exitosamente, se muestra un mensaje de "éxito" (success).

Wi-Fi: Conecte el PC al 3888AP utilizando un módulo inalámbrico.

LAN

Haga clic en el texto "establecer Ethernet" (Ethernet Set) en la lista desplegable para visualizar el cuadro de diálogo de configuración de la dirección IP.



Figura 6-4 Cuadro de diálogo de la configuración de la dirección IP

1) Configuración de parámetros

Ingrese la dirección IP y el número de puerto mostrado en la pantalla de la unidad principal del Contador manual de partículas.

2) Funciones de los botones

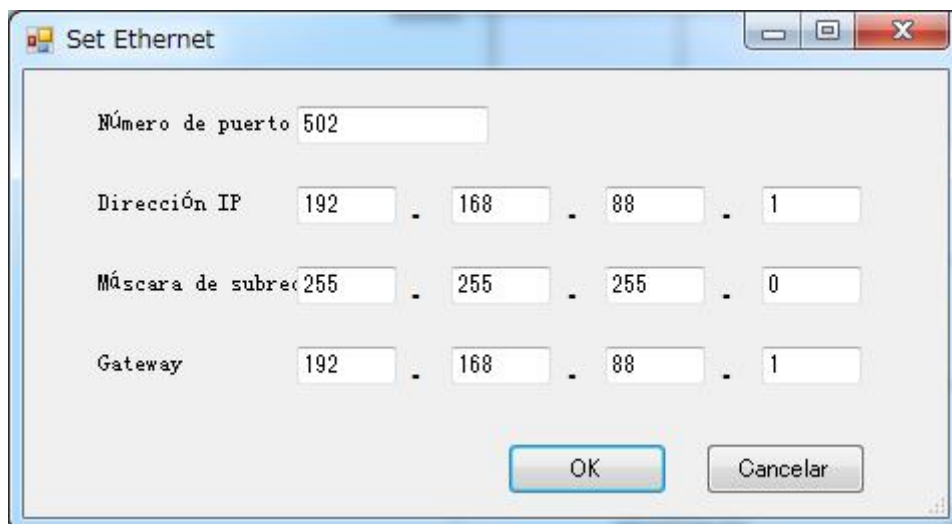
: Guarda los parámetros y ejecuta la acción de conexión. Cuando la conexión se completa exitosamente, se muestra un mensaje de "éxito" (success). Cierre el cuadro de diálogo para iniciar la medición. Si ocurre un error de conexión, revise el estado de la conexión.

: Cancela la conexión

Wi-Fi

Haga clic en el texto "establecer Wi-Fi" (Wi-Fi set) en la lista desplegable para visualizar el cuadro de diálogo de la dirección IP.



Figura 6-5 Cuadro de diálogo de la dirección IP Wi-Fi

1) Configuración de parámetros

Ingrese la dirección IP y el número de puerto mostrado en la pantalla de la unidad principal del Contador manual de partículas.

2) Funciones de los botones

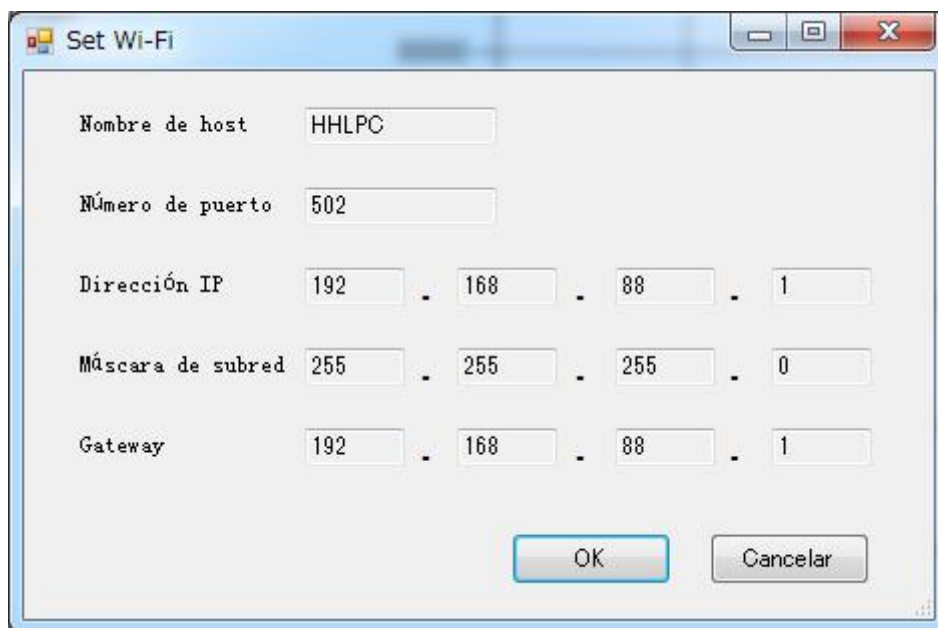
: Guarda los parámetros y ejecuta la conexión. Cuando la conexión se completa exitosamente, se muestra un mensaje de "éxito". Cierre el cuadro de diálogo para iniciar la medición. Si ocurre un error de conexión, revise el estado de la conexión.

: Cancela la conexión

§ 7 Configuración de los parámetros de medición e inicio de la medición

Utilice este menú para establecer los parámetros de medición, iniciar la medición y detener la medición.





Figura 7-1 Menú de medición

7.1 Configuración de los parámetros de medición

Haga clic en el texto "Iniciar la medición" en la lista desplegable (o haga clic en el botón  de la barra de herramientas) para visualizar el cuadro de diálogo de configuración de parámetros de medición como se muestra en la Figura 7-2.

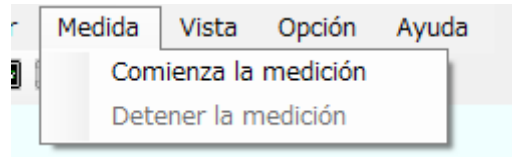

Figura 7-2 Cuadro de diálogo de configuración de parámetros de medición

1) Configuración de parámetros

Elementos	Detalles	Observaciones
Tiempo de muestreo	1 a 3600 segundos	Puede seleccionarlo o ingresarlo manualmente.
Tiempo de intervalo	1 a 1440 minutos	Puede seleccionarlo o ingresarlo manualmente.
Número de repeticiones	1 a 3000 pcs.	Puede seleccionarlo o ingresarlo manualmente.
Distribución de tamaño	3889 0,3 μ m; 0,5 μ m; 1,0 μ m 3,0 μ m; 5,0 μ m; 10,0 μ m	Puede seleccionar hasta 6 canales.
	3888 0,3 μ m; 0,5 μ m; 5,0 μ m	Pueden seleccionar hasta 3 canales.

2) Funciones de los botones

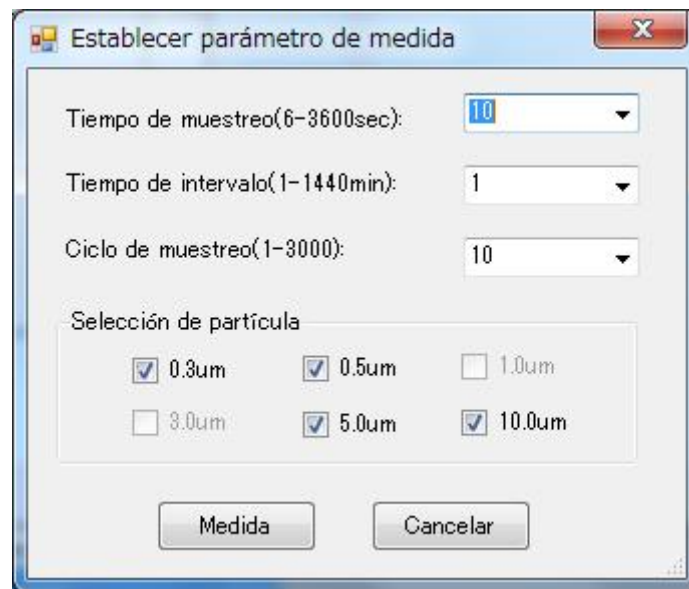

: Guarda los parámetros de medición e inicia la medición



: Cancela el guardado de los parámetros de medición

7.2 Medición

Ventana de medición





Figura 7-3 Ventana de medición

7.3 Detener la medición

Haga clic en el texto “Detener la medición” en la lista desplegable (o haga clic en el botón ) para visualizar el cuadro de diálogo de Detención de medición como se muestra en la Figura 7-4.

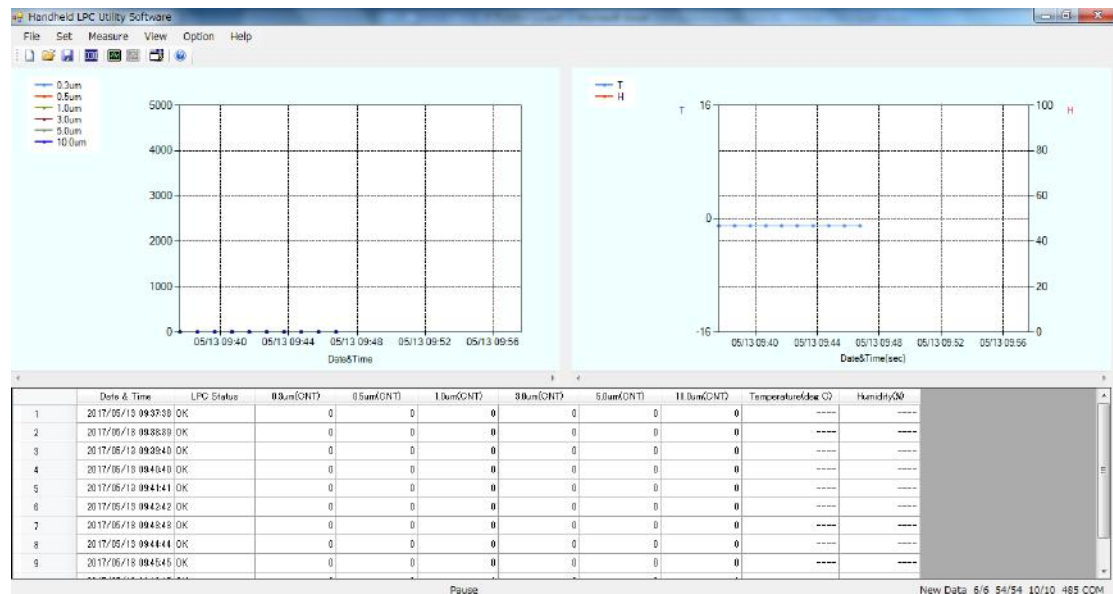

Figura 7-4 Cuadro de diálogo de Detención de medición



: Detiene la medición

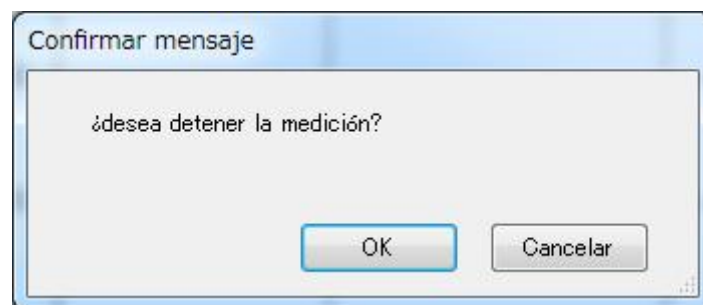
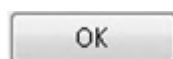
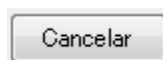

: Cancela de detiene la medición

§ 8 Vista de gráficos

Utilice este menú para establecer el gráfico de conteo de partículas y el gráfico de datos de temperatura-humedad.



Figura 8-1 Menú de visualización

8.1 Configuración de los parámetros del gráfico de conteo de partículas

Haga clic en el texto "Editar de parámetros del gráfico de partículas" en la lista desplegable (o haga clic en el botón  de la barra de herramientas) para visualizar el cuadro de diálogo de configuración de los parámetros de conteo de partículas como se muestra en la Figura 8-2 abajo.

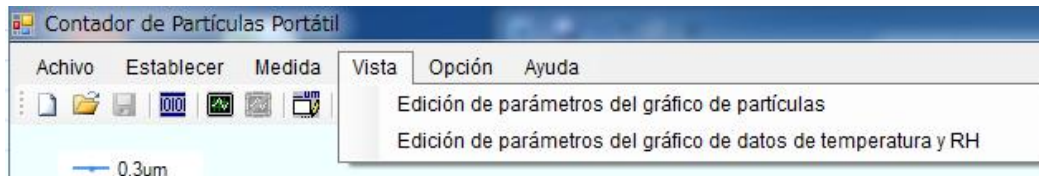

Figura 8-2 Diálogo de configuración de parámetros del gráfico de conteo de partículas

1) Parámetro

Elementos	Detalles	Observaciones
Rango del eje X	Minuto (10 a 60)	10, 20, 30, 40, 50, 60
	Hora (1 a 24)	1, 2, 3..... 24
	Día (1 a 30)	1,2,3,4..... 30
Distribución de tamaño	3889	0,3µm; 0,5µm; 1,0µm; 3,0µm; 5,0µm; 10,0µm
	3888	0,3µm; 0,5µm; 5,0µm
Tipo de gráfico	Gráfico lineal, gráfico logarítmico	
Rango del eje Y		10,20,50,1001,00E+9

2) Funciones de los botones

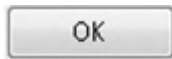

: Guarda los parámetros de los gráficos

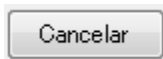

: Cancela el guardado de parámetros de los gráficos

8.2 Configuración de parámetros del gráfico de datos de temperatura-humedad

Haga clic en el texto "Editar Parámetros del gráfico del sensor" (Sensor Graph Parameter edit) en la lista desplegable para visualizar el cuadro de diálogo de configuración de los parámetros del gráfico de datos de temperatura-humedad (Sonda).



Figura 8-3 Cuadro de diálogo de configuración de parámetros del gráfico de datos de temperatura-humedad (Sonda)

1) Parámetro

Elemento	Detalles	Observaciones
Rango del eje X	Minuto (10 a 60)	10, 20, 30, 40, 50, 60
	Hora (1 a 24)	1, 2, 3..... 24
	Día (1 a 30)	1,2,3,4..... 30
Rango de temperatura	Máximo: 60 Mínimo: -20	
Rango de humedad	Máximo: 100 Mínimo: 0	

2) Funciones de los botones

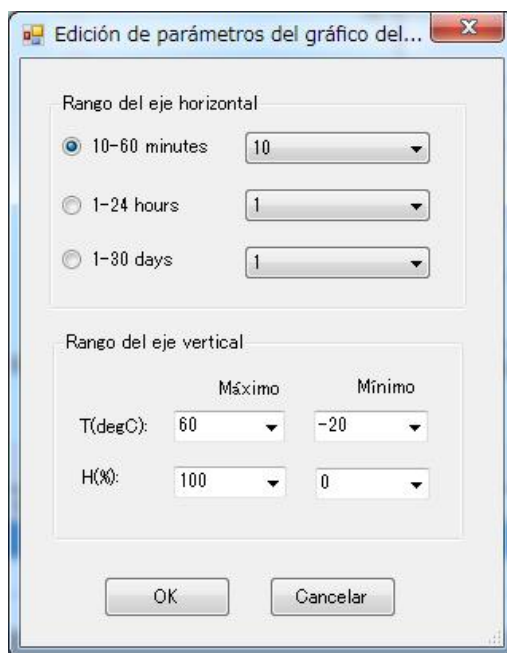
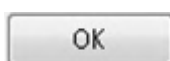

: Guarda los parámetros de los gráficos
(Aceptar)

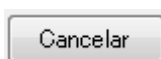

: Cancela el guardado de parámetros de los gráficos

§9 Idioma

Utilice este menú para seleccionar el idioma.



Figura 9-1 Menú de configuración de idioma

- English Visualizar en inglés
- 日本語 Visualizar en japonés
- 中文 Visualizar en chino
- Español Visualizar en español

§ 1 0 Ayuda

Utilice este menú para visualizar el título del software e información sobre la versión.

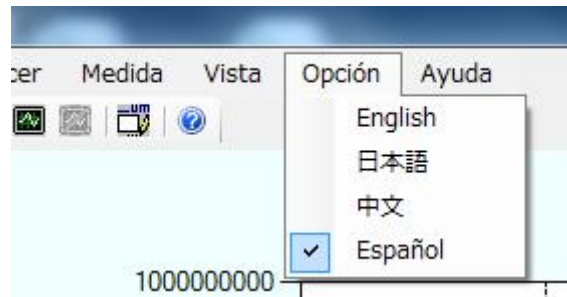

Figura 10-1 Menú de ayuda

10.1 Información sobre la versión

Haga clic en el texto "sobre" (about) de la lista desplegable para visualizar el cuadro de diálogo abajo:

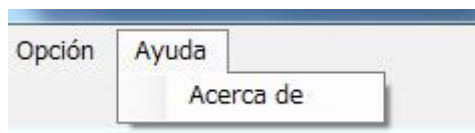

Figura 10-2 Información sobre la versión

§ 1 1 Información de contacto

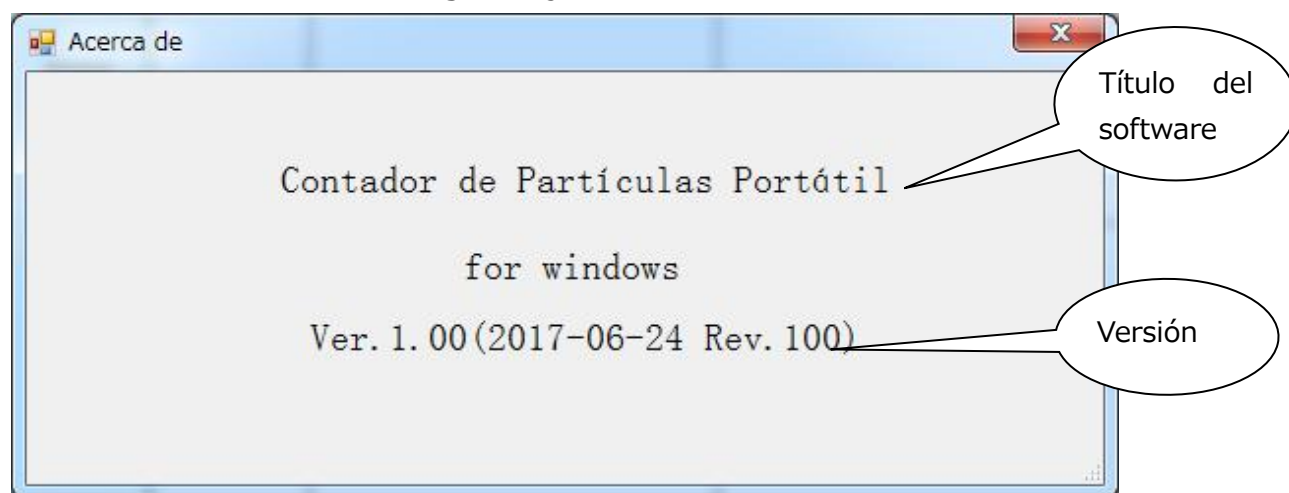

- EE.UU.
KANOMAX USA, INC.
PO Box 372, 219 Route 206, Andover, NJ 07821 U.S.A.
TEL.: (800)-247-8887 / (973)-786-6386
FAX: (973)-786-7586
URL: <http://www.kanomax-usa.com/>
Correo electrónico: info@kanomax-usa.com

- JAPÓN
KANOMAX JAPAN INC.
2-1 Shimizu, Ciudad Suita, Osaka 565-0805, Japón
TEL.: 81-6-6877-0183
FAX: 81-6-6879-5570
URL: <http://www.kanomax.co.jp>
Correo electrónico: sales@kanomax.co.jp

- CHINA
Shenyang Kano Scientific Instrument Co., Ltd.
TEL.: 86-24-23846440
FAX: 86-24-23898417
URL: <http://www.kanomax.com.cn/>
Correo electrónico: sales@kanomax.com.cn



KANOMAX
The Ultimate Measurements